

**+ 4.9 %**  
dal 01.05.26

Supplemento per  
conseguenze della  
difficile situazione  
internazionale

## **Lord**

# **Scrivania elettrica con gamba a T con doppio telescopio**

## **Listino prezzi**

### **03\_2026**

IVA esclusa

Accedi al sito internet  
per scaricare il pdf di questo listino  
o le foto del prodotto



Sara SA  
CH-6598 Tenero  
T. +41 (0)91 735 69 40  
M. info@sara-suisse.ch  
W. www.sara-suisse.ch



Reg. Nr. 16733-01  
Certificato ISO 9001

## Indice

	Pagina
Colori e materiali	3
Scrivania Lord - elettrica - con doppio telescopio	4
Accessori	5

## Colori e materiali

Sistema ecologico di termolaccatura a polvere

Elementi	Categoria	Descrizione	Codice SARA	Codice Colore
<b>Struttura metallica</b>	<b>Standard</b>	Alluminio bianco	SARA S04	RAL 9006
		Nero grafite	SARA S05	RAL 9011
		Bianco traffico	SARA T01	RAL 9016
<b>Accessori</b> Canale porta cavi, porta PC piastra in metallo per vertebra verticale (Supporto per monitor: solo RAL 9006)		Alluminio bianco	SARA S04	RAL 9006
		Nero grafite	SARA S05	RAL 9011
		Bianco traffico	SARA T01	RAL 9016
<b>Tavolati</b>	<b>Standard</b> <b>Melaminico</b> 22 mm	Grigio chiaro	SARA 500	
		Bianco platino	SARA 504	
		Rovere Decor	SARA 508	
		Noce Decor	SARA 507	
	Bordi ABS	nel colore corrispondente		
	<b>Laminato</b> 27 mm	Grigio chiaro	SARA 600	
		Bianco ghiaccio	SARA 602	
		Faggio Decor	SARA 603	
	Bordi ABS	Grigio chiaro		RAL 7035
		Bianco		RAL 9010
		Beige		RAL 1013
	<b>Tavolati</b>	<b>Su richiesta</b> <b>Swiss CDF</b> 12 mm	Bianco	SARA 800
Antracite			SARA 801	
Nero			SARA 802	
Bordi		Nero		
<b>Linoleum</b> 12 mm		Nero	SARA 900	
<b>Impiallacciato</b>		Frassino nero	SARA ES33	
		Rovere Wenge	SARA EIWE	
		Rovere naturale	SARA EI10	
		Noce satinato	SARA NS10	
		Noce schiarito	SARA NU11	
		Rovere affumicato	SARA EI40	
		Ciliegio dorato	SARA GC10	
	Choco Noce	SARA SN10		
	Olivo Matt	SARA OV10		

**Altri colori (RAL o NCS) per struttura metallica:**

su richiesta

**Altri materiali:**

su richiesta

**Prezzi tavolati in HPL, Swiss CDF, Linoleum e del legno massiccio**

su richiesta

**Gli articoli che esulano dall'esecuzione standard (per colore, dimensione o altre esecuzioni speciali) necessitano di tempi di consegna più lunghi.**

## Scrivania Lord

**Descrizione** Tavolo con gamba a T telescopica ad altezza regolabile elettricamente  
Struttura con doppio telescopio, da 680 mm a 1300 mm  
Carico totale max. 100 kg

**Esecuzioni standard**

- Gambe in acciaio 90x60 mm
- Interruttore su/giù
- Piedini di livellamento + 15 mm
- Piano in melaminico - spessore 22 mm - con bordi in ABS (colori pag. 3)
- O piano in laminato - spessore 27 mm - con bordi in ABS (colori pag. 3)

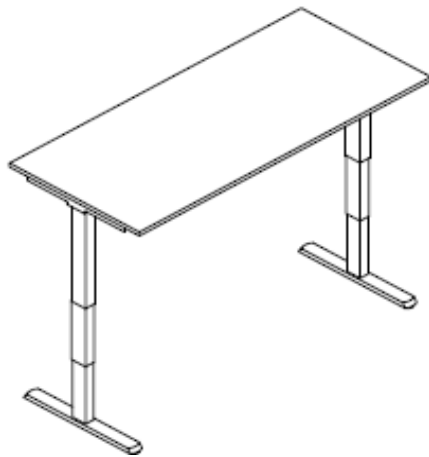

**Esecuzioni con altri tavolati: prezzi su richiesta**

### Regolazione elettrica

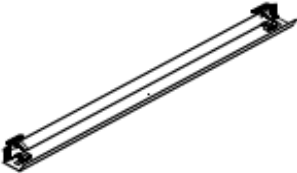

L mm	P mm	H mm	Articolo	Prezzo	Prezzo
				Melaminico CHF	Laminato CHF
1200	800	680-1350	Lord_005	768.00	933.00
1400	800	680-1350	Lord_004	784.00	974.00
1600	800	680-1350	Lord_003	798.00	1'049.00
1800	800	680-1350	Lord_002	814.00	1'095.00
2000	800	680-1350	Lord_001	828.00	1'141.00

## Accessori

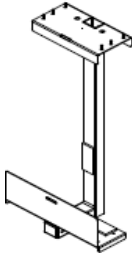
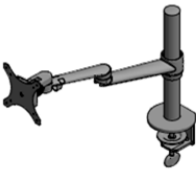
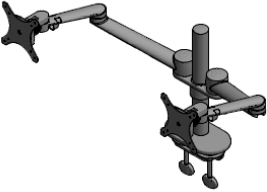
	Descrizione	Tavolo di dimensioni:			Articolo	CHF
		L mm	P mm	H mm		
	<b>Interruttore Memory (supplemento)</b> con indicazione altezza 4 altezze memorizzabili					<b>47.00</b>
	<b>Canale porta cavi orizzontale apribile (fissato al tavolato)</b>  L 1040 mm L 1240 mm L 1440 mm L 1640 mm	1400 1600 1800 2000			06.015.150-01 06.015.150-02 06.015.150-03 06.015.150-04	<b>88.00</b> <b>89.00</b> <b>91.00</b> <b>92.00</b>
	<b>Vertebra verticale, materiale sintetico</b> Trasparente, incl. piastra in metallo e fissaggio  L 1421 mm		1200		06.015.171-03	<b>99.00</b>
	<b>Porta PC</b> fissato al tavolato L regolabile 77-136 mm L regolabile 114-176 mm				06.013.130-01 06.013.130-02	<b>285.00</b> <b>285.00</b>
	<b>Supporto per Monitor</b> montato al tavolato Peso dello schermo max. 8 Kg				06.015.225-01	<b>363.00</b>
	<b>Supporto per doppio monitor</b> montato al tavolato Peso dello schermo max. 2 x 8 Kg				06.015.226-01	<b>543.00</b>
	<b>Foro passacavi ø 60 mm (pz.)</b>				08.201.226-01	<b>33.00</b>